

Sign Stor Home

zh 快速指南
三相系统 A1

en Quick Guide
Three-phase System A1

de Kurzanleitung
3-phasiges System A1

es Guía rápida
Sistema trifásico A1

nl Beknopte handleiding
Driefasensysteem A1

fr Guide rapide
Système triphasé A1

it Guida rapida
Sistema trifase A1

sv Snabbguide
Trefasssystem A1

pl Skrócona instrukcja obsługi
Instalacja trójfazowa A1

hu Gyors útmutató
A1 háromfázisú rendszer

cz Stručný průvodce
Třífázový systém A1

zh 安装注意事项
en Installation Precautions
fr Précautions pour l'installation
pl Zasady bezpieczeństwa podczas instalacji

de Sicherheitshinweise zur Installation
sv Försiktighetsåtgärder vid installation
hu Üzembe helyezési óvintézkedések

es Precauciones en la instalación
it Precauzioni per l'installazione
cz Bezpečnostní opatření pro instalaci

nl Voorzorgsmaatregelen voor de installatie

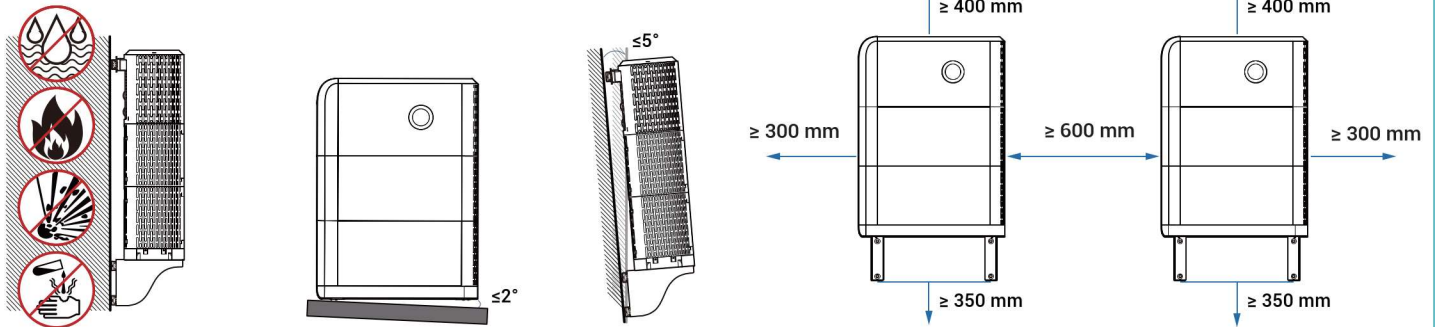

zh 轻拿轻放

en Handle with care

de Sorgfältig behandeln

es Manipular con cuidado

nl Voorzichtig verplaatsen en hanteren

fr Manipuler avec précaution

it Maneggiare con cura

pl Zachować ostrożność

sv Hanteras varsamt

hu Óvatosan kezelje

cz Zacházejte se zařízením opatrně

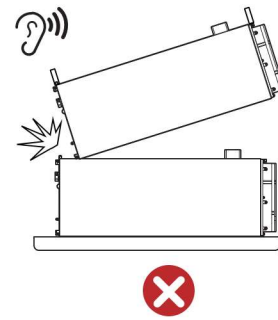
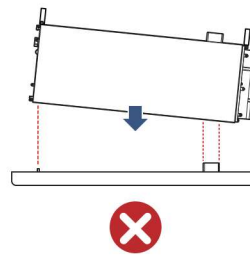
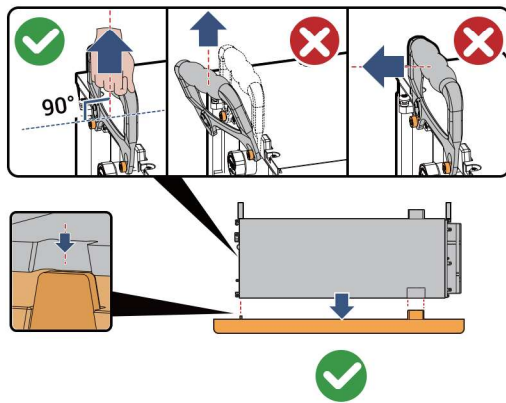

PV

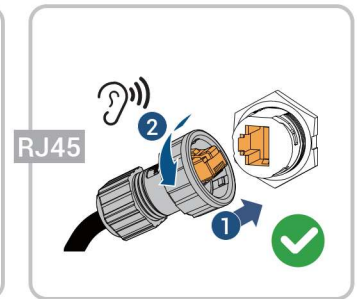
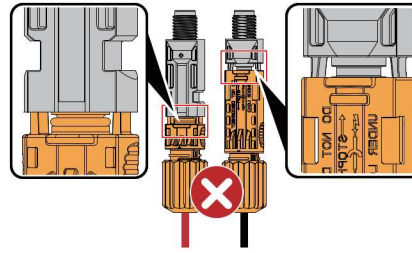
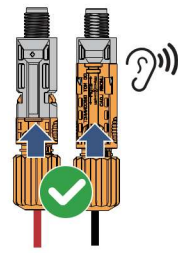
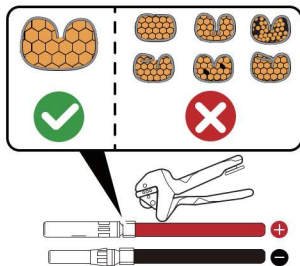

zh App 下载

en App Download

de App herunterladen

es Descarga de la aplicación

nl App downloaden

fr Téléchargement de l'application

it Scarica l'app

sv Appnedladdning

pl Pobieranie aplikacji

hu Alkalmazás letöltése

cz Stažení aplikace

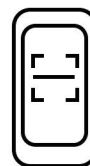

zh 日常使用注意事项

en Precautions for Daily Use

de Sicherheitshinweise für den täglichen Gebrauch

es Precauciones en el uso diario

nl Voorzorgsmaatregelen voor dagelijks gebruik

fr Précautions pour une utilisation quotidienne

it Precauzioni per l'uso quotidiano

sv Försiktighetsåtgärder vid daglig användning

pl Zasady bezpieczeństwa podczas użytkowania codziennego

hu A napi használattal kapcsolatos óvintézkedések

cz Bezpečnostní opatření pro každodenní používání

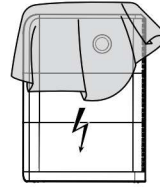
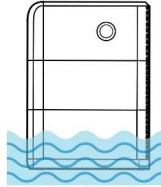

zh 若设备异常, 请联系您的安装商或销售代理商, 禁止用户自行拆解。

de Wenn das Gerät Auffälligkeiten aufweist, wenden Sie sich bitte umgehend an Ihren Installateur oder Händler. Es ist Ihnen untersagt, das Gerät selbst zu reparieren.

nl Neem contact op met uw installateur of vertegenwoordiger als de apparatuur afwijkingen vertoont. Het is de gebruiker niet toegestaan om het apparaat zelf te demonteren.

it Se i dispositivi presentano delle anomalie, contattare l'installatore o l'agente di vendita di fiducia. Agli utenti è vietato smontare il sistema per proprio conto.

pl Jeżeli wygląd urządzenia odbiega od normy, należy skontaktować się z instalatorem lub sprzedawcą. Zakazany jest demontaż urządzenia przez użytkownika.

cz Pokud vám na zařízení něco připadá abnormální, obraťte se na svého instalačního technika nebo prodejce. Uživatelé nesmějí zařízení sami demontovat.

en If the equipment appears abnormal, please contact your installer or sales representative. Users are prohibited from disassembling it on their own.

es Si el equipo parece anormal, póngase en contacto con su instalador o representante de ventas. Se prohíbe a los usuarios desmontarlo por su.

fr Si l'équipement semble défectueux, contacter l'installateur ou l'agent commercial. Il est interdit aux utilisateurs de le démonter par eux-mêmes.

sv Om utrustningen ser konstig ut, kontakta din installatör eller försäljningsrepresentant. Användaren får inte demontera den själv.

hu Ha a berendezés rendellenesnek tűnik, kérjük, forduljon telepítőjéhez vagy értékesítési képviselőjéhez. A felhasználók nem szerelhetik szét ellenőrzés nélkül.

zh 扫码获取更多安
装和使用信息

en Scan the QR code to access more
installation and usage information

de Scannen Sie den QR-Code, um weitere Informa-
tionen zur Installation und Nutzung zu erhalten

es Escanee el código QR para acceder a
más información sobre instalación y uso

nl Scan de QR-code voor
aanvullende installatie-
en gebruiksinformatie

fr Scannez le code QR pour
accéder à plus d'informations
sur l'installation et l'utilisation

it Scansiona il codice QR per
maggiori informazioni
sull'installazione e sull'utilizzo

sv Scanna QR-koden för att få
mer information om
installation och användning

pl Zeskanuj kod QR, aby uzyskać
dostęp do instrukcji instalacji i
informacji o użytkowaniu

hu Olvassa be a QR-kódot a további telepítési és használati tudnivalóért

cz Pro více informací o instalaci a použití naskenujte kód QR

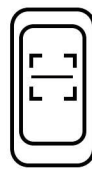

zh 由于产品升级或其他原因, 本文档将不定期更新, 请从本公司官网 (www.sigenergy.com) 获取最新版本, 随箱文件不回收重新印制。除非特殊约定, 本文档仅作为使用指导, 内容不可取代产品标签或手册。未按照本文档与手册的内容操作、使用设备而导致损坏, 不在设备质保范围内。

de Aufgrund von Produktaktualisierungen oder aus anderen Gründen wird dieses Dokument in unregelmäßigen Abständen aktualisiert. Bitte besuchen Sie unsere offizielle Website (www.sigenergy.com), um die neueste Version herunterzuladen. Die Drucksachen im Karton werden nicht gesammelt und nachgedruckt. Sofern nicht anderes vereinbart ist, dient dieses Dokument nur als Benutzeranleitung. Sein Inhalt kann keine Produktaufkleber oder Handbücher ersetzen. Die Gerätegarantie deckt keine Schäden, die darauf zurückzuführen sind, dass die Anweisungen in diesem Dokument und im Handbuch nicht beachtet wurden.

nl Vanwege productupgrades of andere redenen wordt dit document op onregelmatige wijze bijgewerkt. Bezoek onze officiële website (www.sigenergy.com) voor de laatste versie. Het gedrukte materiaal in de doos wordt niet verzameld en opnieuw afgedrukt. Tenzij speciaal overeengekomen, dient dit document uitsluitend als gebruikershandleiding en mag de inhoud ervan geen productlabels of handleidingen vervangen. De apparaatgarantie dekt geen schade veroorzaakt door het niet opvolgen van de aanwijzingen in dit document en de handleiding.

it Questo documento verrà aggiornato con cadenza irregolare in base ai miglioramenti apportati al prodotto o per altri motivi. Visita il nostro sito web ufficiale (www.sigenergy.com) per ottenere la versione più recente. I materiali stampati presenti all'interno della scatola non saranno raccolti e ristampati. Salvo accordi diversi, questo documento rappresenta soltanto una guida per l'utente e i suoi contenuti non possono sostituire le etichette del prodotto o i manuali. La garanzia del dispositivo non copre i danni causati dall'inosservanza delle istruzioni presenti in questo documento e manuale.

pl Ze względu na ciągłe ulepszenie produktu lub inne przyczyny ten dokument będzie okresowo aktualizowany. Aby uzyskać jego najnowszą wersję, odwiedź naszą oficjalną witrynę (www.sigenergy.com). Materiały drukowane umieszczone w opakowaniu nie będą odbierane ani drukowane ponownie. O ile nie określono inaczej, niniejszy dokument jest wyłącznie instrukcją obsługi i nie zastępuje etykiet umieszczonych na produkcie ani innych podręczników. Gwarancja urządzenia nie obejmuje szkód spowodowanych nieprzestrzeganiem instrukcji przedstawionych w tym dokumencie i podręczniku.

cz Z důvodu změn výrobku i z jiných příčin bude tento dokument nepravidelně aktualizován. Nejnovější verzi najdete na našich oficiálních webových stránkách (www.sigenergy.com). Vytisknuté materiály v balení nebudou shromažďovány a tisknuty znovu. Pokud není výslovně ujednáno jinak, tento dokument slouží výhradně jako uživatelská příručka a jeho obsah nenahrazuje štítky ani příručky výrobku. Záruka na zařízení se nevztahuje na poškození způsobená nedodržením pokynů v tomto dokumentu a příručce.

en Due to product upgrades or other reasons, this document will be updated irregularly. Please visit our official website (www.sigenergy.com) to obtain the latest version.

The printed materials inside the box will not be collected and reprinted. Unless specially agreed upon, this document serves as a user guide only, and its contents cannot replace product labels or manuals. The device warranty does not cover damage caused by not following the instructions in this document and manual.

es A causa de las actualizaciones y otros motivos, este documento se actualizará de forma no regular. Visite nuestro sitio web oficial (www.sigenergy.com) para obtener la última versión. El material impreso dentro de la caja no será recogido ni reimpresso. A menos que se acuerde específicamente, este documento sirve únicamente como guía del usuario y no puede reemplazar a las etiquetas o manuales de los productos. La garantía del dispositivo no cubre los daños ocasionados por no seguir las instrucciones de este documento y del manual.

fr Ce document est susceptible de modifications en raison des évolutions des produits ou pour d'autres raisons. Veuillez consulter notre site officiel (www.sigenergy.com) pour obtenir la dernière version. Les documents imprimés inclus dans l'emballage ne sont pas récupérés et réimprimés. Sauf disposition particulière, ce document sert exclusivement de guide d'utilisation et son contenu ne remplace, en aucun cas, les étiquettes ou les manuels des produits. La garantie de l'appareil ne couvre pas les dommages résultant du non-respect des instructions figurant dans le présent document et dans le manuel.

sv På grund av produktuppdateringar eller av andra skäl kommer detta dokument att uppdateras oregelbundet. Besök vår officiella webbplats (www.sigenergy.com) för att hämta senaste version. Det tryckta materialet inne i förpackningen kommer inte att samlas in och tryckas om. Såvida inte någon särskild överenskommelse träffats ska detta dokument enbart ses som en användarhandledning och dess innehåll ska inte ersätta märkning på produkten eller bruksanvisning. Enhetens garanti täcker inte skador som orsakats av att instruktioner i detta dokument eller bruksanvisning inte följts.

hu Terméfrissítések vagy egyéb okok miatt ez a dokumentum rendszertelenül frissül. A legújabb verzióért látogasson el a hivatalos weboldalunkra (www.sigenergy.com). A doboz belsejében található nyomtatott anyagokat nem gyűjtjük össze és nem nyomtatjuk újra. Eltérő megállapodás hiányában ez a dokumentum csak használati útmutatóként szolgál, és tartalma nem helyettesíti a termékcímkéket vagy a kézikönyveket. A készülék garanciája nem terjed ki azokra a károokra, amelyek a jelen dokumentum és a kézikönyv utasításainak be nem tartásából erednek.